

Montageschienen kaltgewalzt glatt (geeignet zum Anschweißen und Anschrauben)

41/83	41/62	41/41 und 41/41 Z (gezahnt)	41/22 und 41/22 Z (gezahnt)	
wb, sv, fv	wb, sv, fv	wb, sv, fv, A4	wb, sv, fv, A4	
72/49	54/33	50/40	49/30	K 486
wb, fv, A4	wb, fv, A4	wb, fv, A4	wb, fv, A4	wb, fv
40/25	K 422	38/17	36/36	36/20
wb, fv, A4	wb, fv, A4	wb, fv, A2, A4	wb, sv, fv, A2, A4	wb, fv
28/28	28/15	28/12	20/12	20/8
wb, sv, fv, A4	wb, sv, fv, A2, A4	wb, fv	wb, sv, fv	wb, fv

Werkstoff- und Oberflächengüten:

wb	Stahl S235 JR - 1.0038 (St 37-2), walzblank
gv	Stahl, galvanisch verzinkt
sv	Stahl S235 JR - 1.0038 (St 37-2), sendzimirverzinkt
fv	Stahl S235 JR - 1.0038 (St 37-2), feuerverzinkt
A2	Edelstahl A2 1.4301
A4	Edelstahl A4 1.4362 / 1.4401 / 1.4404 / 1.4571

Weitere Informationen finden Sie im Internet unter www.pec-group.de

Montageschienen kaltgewalzt gelocht (Geeignet zum Anschweißen, Anschrauben und Andübeln)

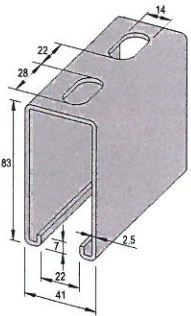
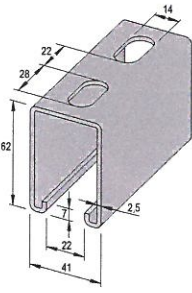
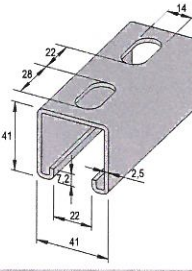
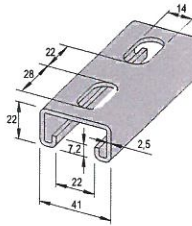
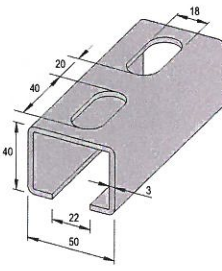
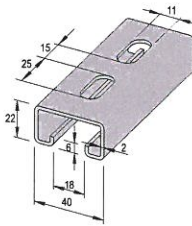
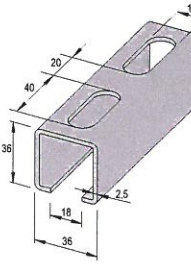
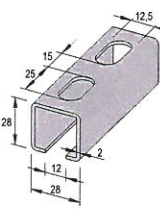
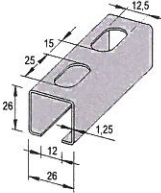
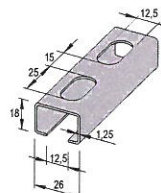
<p>41/83</p>  <p>wb, sv, fv</p>	<p>41/62</p>  <p>wb, sv, fv</p>	<p>41/41</p>  <p>wb, sv, fv, A4</p>	<p>41/22</p>  <p>wb, sv, fv, A4</p>
<p>50/40</p>  <p>wb, fv, A4</p>	<p>K 422</p>  <p>wb, A4</p>	<p>36/36</p>  <p>wb, sv, fv, A4</p>	<p>28/28</p>  <p>wb, sv, fv, A4</p>
<p>28/15</p>  <p>wb, sv, fv, A2, A4</p>	<p>26/26</p>  <p>sv</p>	<p>26/18</p>  <p>sv</p>	

Werkstoff- und Oberflächengüten:

- wb Stahl S235 JR - 1.0038 (St 37-2), walzblank
- gv Stahl, galvanisch verzinkt
- sv Stahl S235 JR - 1.0038 (St 37-2), sendzimirverzinkt
- fv Stahl S235 JR - 1.0038 (St 37-2), feuerverzinkt
- A2 Edelstahl A2 1.4301
- A4 Edelstahl A4 1.4362 / 1.4401 / 1.4404 / 1.4571

Montageschienen warmgewalzt

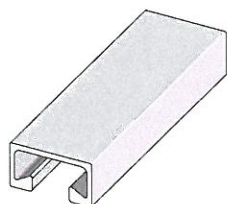

Montageschienen warmgewalzt
Lieferlänge ca. 6 m. Fixlängen gegen Aufschlag.
Andere Längen und Profilabmessungen auf Anfrage.

Profil	Artikelbezeichnung	Artikel-Nr.	Ausführung	Preis € / Stück
	PEC-M-7248-wb-6070	182-7248-01-00-6070	Walzblank (wb)	304,70
	PEC-M-7248-fv-6070	182-7248-02-00-6070	Feuerverzinkt (fv)	453,80
	PEC-M-7248-A4-6070	183-7248-04-00-6070	Edelstahl (A4)	Auf Anfrage
	PEC-M-5234-wb-6070	182-5234-01-00-6070	Walzblank (wb)	172,00
	PEC-M-5234-fv-6070	182-5234-02-00-6070	Feuerverzinkt (fv)	260,40
	PEC-M-5234-A4-6070	183-5234-04-00-6070	Edelstahl (A4)	Auf Anfrage
	PEC-M-5030-wb-6070	182-5030-01-00-6070	Walzblank (wb)	115,60
	PEC-M-5030-fv-6070	182-5030-02-00-6070	Feuerverzinkt (fv)	182,10
	PEC-M-5030-A4-6070	183-5030-04-00-6070	Edelstahl (A4)	Auf Anfrage
	PEC-M-4022-wb-6070	182-4022-01-00-6070	Walzblank (wb)	78,10
	PEC-M-4022-fv-6070	182-4022-02-00-6070	Feuerverzinkt (fv)	120,20
	PEC-M-4022-A4-6070	183-4022-04-00-6070	Edelstahl (A4)	Auf Anfrage

Werkstoff- und Oberflächengüten:

- wb Stahl S235 JR - 1.0038 (St 37-2), walzblank
- fv Stahl S235 JR - 1.0038 (St 37-2), feuerverzinkt
- A4 Edelstahl A4 1.4362 / 1.4401 / 1.4404 / 1.4571

Montageschienen System 41

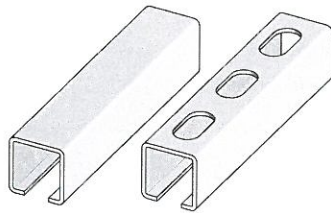

Montageschienen kaltgewalzt, geeignet zum Anschweißen, Anschrauben und Andübeln.
Lieferlänge ca. 6 m. Fixlängen gegen Aufschlag.
Andere Längen und Profilabmessungen auf Anfrage.

Profil 41/41	Artikelbezeichnung	Artikel-Nr.	Ausführung	Preis € / Stück
	PEC-M-4141-wb-6000	180-4141-01-00-6000	Walzblank (wb)	46,80
	PEC-M-4141-sv-6000	180-4141-03-00-6000	Sendzimirverzinkt (sv)	59,30
	PEC-M-4141-fv-6000	180-4141-02-00-6000	Feuerverzinkt (fv)	77,80
	PEC-M-4141-A4-6000	181-4141-04-00-6000	Edelstahl (A4)	409,50
Profil 41/22	Artikelbezeichnung	Artikel-Nr.	Ausführung	Preis € / Stück
	PEC-M-4122-wb-6000	180-4122-01-00-6000	Walzblank (wb)	29,60
	PEC-M-4122-sv-6000	180-4122-03-00-6000	Sendzimirverzinkt (sv)	38,60
	PEC-M-4122-fv-6000	180-4122-02-00-6000	Feuerverzinkt (fv)	52,30
	PEC-M-4122-A4-6000	181-4122-04-00-6000	Edelstahl (A4)	297,00
Profil 41/41	Artikelbezeichnung	Artikel-Nr.	Ausführung	Preis € / Stück
Lochung 14 x 28				
	PEC-L-4141-wb-6000	170-4141-01-00-6000	Walzblank (wb)	50,40
	PEC-L-4141-sv-6000	170-4141-03-00-6000	Sendzimirverzinkt (sv)	63,40
	PEC-L-4141-fv-6000	170-4141-02-00-6000	Feuerverzinkt (fv)	80,20
	PEC-L-4141-A4-6000	171-4141-04-00-6000	Edelstahl (A4)	429,60
Profil 41/22	Artikelbezeichnung	Artikel-Nr.	Ausführung	Preis € / Stück
Lochung 14 x 28				
	PEC-L-4122-wb-6000	170-4122-01-00-6000	Walzblank (wb)	33,80
	PEC-L-4122-sv-6000	170-4122-03-00-6000	Sendzimirverzinkt (sv)	43,00
	PEC-L-4122-fv-6000	170-4122-02-00-6000	Feuerverzinkt (fv)	56,70
	PEC-L-4122-A4-6000	171-4122-04-00-6000	Edelstahl (A4)	311,00

Werkstoff- und Oberflächengüten:

- wb Stahl S235 JR - 1.0038 (St 37-2), walzblank
- sv Stahl S235 JR - 1.0038 (St 37-2), sendzimirverzinkt
- fv Stahl S235 JR - 1.0038 (St 37-2), feuerverzinkt
- A4 Edelstahl A4 1.4362 / 1.4401 / 1.4404 / 1.4571

Montageschienen System 41

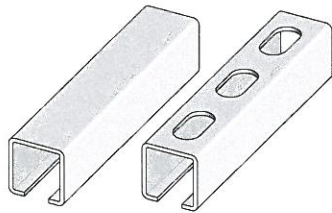

Montageschienen kaltgewalzt, geeignet zum Anschweißen, Anschrauben und Andübeln.
Lieferlänge ca. 6 m. Fixlängen gegen Aufschlag.
Andere Längen und Profilabmessungen auf Anfrage.

Profil 41/83	Artikelbezeichnung	Artikel-Nr.	Ausführung	Preis € / Stück
	PEC-M-4183-wb-6070	180-4183-01-00-6070	Walzblank (wb)	144,70
	PEC-M-4183-sv-6070	180-4183-03-00-6070	Sendzimirverzinkt (sv)	189,90
	PEC-M-4183-fv-6070	180-4183-02-00-6070	Feuerverzinkt (fv)	215,40
Profil 41/62	Artikelbezeichnung	Artikel-Nr.	Ausführung	Preis € / Stück
	PEC-M-4162-wb-6070	180-4162-01-00-6070	Walzblank (wb)	109,60
	PEC-M-4162-sv-6070	180-4162-03-00-6070	Sendzimirverzinkt (sv)	145,90
	PEC-M-4162-fv-6070	180-4162-02-00-6070	Feuerverzinkt (fv)	172,10
Profil 41/83	Artikelbezeichnung	Artikel-Nr.	Ausführung	Preis € / Stück
Lochung 14 x 28				
	PEC-L-4183-wb-6070	170-4183-01-00-6070	Walzblank (wb)	154,60
	PEC-L-4183-sv-6070	170-4183-03-00-6070	Sendzimirverzinkt (sv)	200,10
	PEC-L-4183-fv-6070	170-4183-02-00-6070	Feuerverzinkt (fv)	224,90
Profil 41/62	Artikelbezeichnung	Artikel-Nr.	Ausführung	Preis € / Stück
Lochung 14 x 28				
	PEC-L-4162-wb-6070	170-4162-01-00-6070	Walzblank (wb)	119,20
	PEC-L-4162-sv-6070	170-4162-03-00-6070	Sendzimirverzinkt (sv)	156,20
	PEC-L-4162-fv-6070	170-4162-02-00-6070	Feuerverzinkt (fv)	172,10

Werkstoff- und Oberflächengüten:

- wb Stahl S235 JR - 1.0038 (St 37-2), walzblank
- sv Stahl S235 JR - 1.0038 (St 37-2), sendzimirverzinkt
- fv Stahl S235 JR - 1.0038 (St 37-2), feuerverzinkt

Weitere Informationen finden Sie im Internet unter www.pec-group.de

Montageschienen System 36

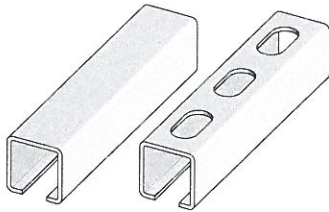

Montageschienen kaltgewalzt, geeignet zum Anschweißen, Anschrauben und Andübeln.

Lieferlänge ca. 6 m. Fixlängen gegen Aufschlag.

Andere Längen und Profilabmessungen auf Anfrage.

Profil 36/36	Artikelbezeichnung	Artikel-Nr.	Ausführung	Preis € / Stück
	PEC-M-3636-wb-6000	180-3636-01-00-6000	Walzblank (wb)	37,30
	PEC-M-3636-sv-6000	180-3636-03-00-6000	Sendzimirverzinkt (sv)	49,70
	PEC-M-3636-fv-6000	180-3636-02-00-6000	Feuerverzinkt (fv)	64,10
	PEC-M-3636-A2-6000	181-3636-05-00-6000	Edelstahl (A2)	182,30
	PEC-M-3636-A4-6000	181-3636-04-00-6000	Edelstahl (A4)	240,90
Profil 36/20	Artikelbezeichnung	Artikel-Nr.	Ausführung	Preis € / Stück
	PEC-M-3620-wb-6000	180-3620-01-00-6000	Walzblank (wb)	25,50
	PEC-M-3620-fv-6000	180-3620-02-00-6000	Feuerverzinkt (fv)	43,70
Profil 36/36	Artikelbezeichnung	Artikel-Nr.	Ausführung	Preis € / Stück
Lochung 13 x 40				
	PEC-L-3636-wb-6000	170-3636-01-00-6000	Walzblank (wb)	43,30
	PEC-L-3636-sv-6000	170-3636-03-00-6000	Sendzimirverzinkt (sv)	46,20
	PEC-L-3636-fv-6000	170-3636-02-00-6000	Feuerverzinkt (fv)	67,60
	PEC-L-3636-A4-6000	171-3636-04-00-6000	Edelstahl (A4)	254,60

Werkstoff- und Oberflächengüten:

- wb Stahl S235 JR - 1.0038 (St 37-2), walzblank
- sv Stahl S235 JR - 1.0038 (St 37-2), sendzimirverzinkt
- fv Stahl S235 JR - 1.0038 (St 37-2), feuerverzinkt
- A2 Edelstahl A2 1.4301
- A4 Edelstahl A4 1.4362 / 1.4401 / 1.4404 / 1.4571

Montageschienen System 28

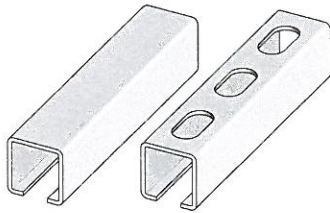

Montageschienen kaltgewalzt, geeignet zum Anschweißen, Anschrauben und Andübeln.
Lieferlänge ca. 6 m. Fixlängen gegen Aufschlag.
Andere Längen und Profilabmessungen auf Anfrage.

Profil 28/28	Artikelbezeichnung	Artikel-Nr.	Ausführung	Preis € / Stück
	PEC-M-2828-wb-6070	180-2828-01-00-6070	Walzblank (wb)	24,20
	PEC-M-2828-sv-6070	180-2828-03-00-6070	Sendzimirverzinkt (sv)	30,60
	PEC-M-2828-fv-6070	180-2828-02-00-6070	Feuerverzinkt (fv)	42,10
	PEC-M-2828-A2-6070	181-2828-04-00-6070	Edelstahl (A4)	174,30
Profil 28/15	Artikelbezeichnung	Artikel-Nr.	Ausführung	Preis € / Stück
	PEC-M-2815-wb-6070	180-2815-01-00-6070	Walzblank (wb)	20,10
	PEC-M-2815-sv-6070	180-2815-03-00-6070	Sendzimirverzinkt (sv)	26,10
	PEC-M-2815-fv-6070	180-2815-02-00-6070	Feuerverzinkt (fv)	32,50
	PEC-M-2815-A2-6070	181-2815-05-00-6070	Edelstahl (A2)	120,50
	PEC-M-2815-A4-6070	181-2815-04-00-6070	Edelstahl (A4)	152,30
Profil 28/12	Artikelbezeichnung	Artikel-Nr.	Ausführung	Preis € / Stück
	PEC-M-2812-wb-6070	180-2812-01-00-6070	Walzblank (wb)	16,60
	PEC-M-2812-sv-6070	180-2812-02-00-6070	Feuerverzinkt (fv)	27,40
Profil 28/28	Artikelbezeichnung	Artikel-Nr.	Ausführung	Preis € / Stück
Lochung 12,5 x 25				
	PEC-L-2828-wb-6000	170-2828-01-00-6000	Walzblank (wb)	27,40
	PEC-L-2828-sv-6000	170-2828-03-00-6000	Sendzimirverzinkt (sv)	34,10
	PEC-L-2828-fv-6000	170-2828-02-00-6000	Feuerverzinkt (fv)	45,90
	PEC-L-2828-A4-6000	171-2828-04-00-6000	Edelstahl (A4)	194,10
Profil 28/15	Artikelbezeichnung	Artikel-Nr.	Ausführung	Preis € / Stück
Lochung 9 x 25				
	PEC-L-2815-wb-6070	170-2815-01-00-6070	Walzblank (wb)	23,60
	PEC-L-2815-sv-6070	170-2815-03-00-6070	Sendzimirverzinkt (sv)	31,20
	PEC-L-2815-fv-6070	170-2815-02-00-6070	Feuerverzinkt (fv)	36,60
	PEC-L-2815-A2-6070	171-2815-05-00-6070	Edelstahl (A2)	130,70
	PEC-L-2815-A4-6070	171-2815-04-00-6070	Edelstahl (A4)	163,20

Werkstoff- und Oberflächengüten:

wb	Stahl S235 JR - 1.0038 (St 37-2), walzblank	A2	Edelstahl A2 1.4301
sv	Stahl S235 JR - 1.0038 (St 37-2), sendzimirverzinkt	A4	Edelstahl A4 1.4362 / 1.4401 / 1.4404 / 1.4571
fv	Stahl S235 JR - 1.0038 (St 37-2), feuerverzinkt		

Montageschienen kaltgewalzt – ungelocht

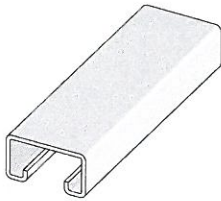

Montageschienen kaltgewalzt, geeignet zum Anschweißen, Anschrauben und Andübeln.

Lieferlänge ca. 6 m. Fixlängen gegen Aufschlag.

Andere Längen und Profilabmessungen auf Anfrage.

Profil 72/49	Artikelbezeichnung	Artikel-Nr.	Ausführung	Preis € / Stück
	PEC-M-7249-wb-6070	180-7249-01-00-6070	Walzblank (wb)	217,30
	PEC-M-7249-fv-6070	180-7249-02-00-6070	Feuerverzinkt (fv)	334,00
Profil 54/33	Artikelbezeichnung	Artikel-Nr.	Ausführung	Preis € / Stück
	PEC-M-5433-wb-6070	180-5433-01-00-6070	Walzblank (wb)	112,20
	PEC-M-5433-fv-6070	180-5433-02-00-6070	Feuerverzinkt (fv)	177,20
	PEC-M-5433-A4-6070	181-5433-04-00-6070	Edelstahl (A4)	676,20
Profil 50/40	Artikelbezeichnung	Artikel-Nr.	Ausführung	Preis € / Stück
	PEC-M-5040-wb-6000	180-5040-01-00-6000	Walzblank (wb)	67,60
	PEC-M-5040-fv-6000	180-5040-02-00-6000	Feuerverzinkt (fv)	109,60
	PEC-M-5040-A4-6000	181-5040-04-00-6000	Edelstahl (A4)	550,70
Profil 49/30	Artikelbezeichnung	Artikel-Nr.	Ausführung	Preis € / Stück
	PEC-M-4930-wb-6070	180-4930-01-00-6070	Walzblank (wb)	51,60
	PEC-M-4930-fv-6070	180-4930-02-00-6070	Feuerverzinkt (fv)	91,10
	PEC-M-4930-A4-6070	181-4930-04-00-6070	Edelstahl (A4)	454,40
Profil K 486	Artikelbezeichnung	Artikel-Nr.	Ausführung	Preis € / Stück
	PEC-M-K486-wb-6000	180-K486-01-00-6000	Walzblank (wb)	51,00
	PEC-M-K486-fv-6000	180-K486-02-00-6000	Feuerverzinkt (fv)	87,30
Profil 41/41 Z (gezahnt)	Artikelbezeichnung	Artikel-Nr.	Ausführung	Preis € / Stück
	PEC-MZ-4141-wb-6000	180-4141-01- 30-6000	Walzblank (wb)	81,30
	PEC-MZ-4141-sv-6000	180-4141-03- 30-6000	Sendzimirverzinkt (sv)	Auf Anfrage
	PEC-MZ-4141-fv-6000	180-4141-02- 30-6000	Feuerverzinkt (fv)	110,90
	PEC-MZ-4141-A4-6000	181-4141-04- 30-6000	Edelstahl (A4)	Auf Anfrage

Montageschienen kaltgewalzt – ungelocht

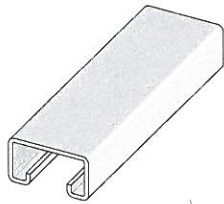

Montageschienen kaltgewalzt, geeignet zum Anschweißen, Anschrauben und Andübeln.
Lieferlänge ca. 6 m. Fixlängen gegen Aufschlag.
Andere Längen und Profilabmessungen auf Anfrage.

Profil 41/22 Z (gezahnt)	Artikelbezeichnung	Artikel-Nr.	Ausführung	Preis € / Stück
	PEC-MZ-4122-wb-6000	180-4122-01-30-6000	Walzblank (wb)	55,80
	PEC-MZ-4122-sv-6000	180-4122-03-30-6000	Sendzimirverzinkt (sv)	Auf Anfrage
	PEC-MZ-4122-fv-6000	180-4122-02-30-6000	Feuerverzinkt (fv)	91,80
	PEC-MZ-4122-A4-6000	181-4122-04-30-6000	Edelstahl (A4)	Auf Anfrage
Profil 40/25	Artikelbezeichnung	Artikel-Nr.	Ausführung	Preis € / Stück
	PEC-M-4025-wb-6070	180-4025-01-00-6070	Walzblank (wb)	37,30
	PEC-M-4025-fv-6070	180-4025-02-00-6070	Feuerverzinkt (fv)	63,40
	PEC-M-4025-A4-6070	181-4025-04-00-6070	Edelstahl (A4)	275,30
Profil K 422 (2,0)	Artikelbezeichnung	Artikel-Nr.	Ausführung	Preis € / Stück
	PEC-M-K422-wb-6000	180-K422-01-00-6000	Walzblank (wb)	26,80
	PEC-M-K422-fv-6000	180-K422-02-00-6000	Feuerverzinkt (fv)	47,50
	PEC-M-K422-A4-6000	181-K422-04-00-6000	Edelstahl (A4)	223,10
Profil 38/17	Artikelbezeichnung	Artikel-Nr.	Ausführung	Preis € / Stück
	PEC-M-3817-wb-6070	180-3817-01-00-6070	Walzblank (wb)	32,50
	PEC-M-3817-fv-6070	180-3817-02-00-6070	Feuerverzinkt (fv)	52,90
	PEC-M-3817-A2-6070	181-3817-05-00-6070	Edelstahl (A2)	Auf Anfrage
	PEC-M-3817-A4-6070	181-3817-04-00-6070	Edelstahl (A4)	254,60
Profil 20/12	Artikelbezeichnung	Artikel-Nr.	Ausführung	Preis € / m
	PEC-M-2012-wb-6070	180-2012-01-00-6070	Walzblank (wb)	11,80
	PEC-M-2012-sv-6070	180-2012-03-00-6070	Sendzimirverzinkt (sv)	Auf Anfrage
	PEC-M-2012-fv-6070	180-2012-02-00-6070	Feuerverzinkt (fv)	19,80
Profil 20/8	Artikelbezeichnung	Artikel-Nr.	Ausführung	Preis € / Stück
	PEC-M-208-wb-6070	180-208-01-00-6070	Walzblank (wb)	8,60
	PEC-M-208-sv-6070	180-208-03-00-6070	Sendzimirverzinkt (sv)	10,20



Werkstoff- und Oberflächengüten:
 wb Stahl S235 JR - 1.0038 (St 37-2), walzblank
 sv Stahl S235 JR - 1.0038 (St 37-2), sendzimirverzinkt
 fv Stahl S235 JR - 1.0038 (St 37-2), feuerverzinkt
 A2 Edelstahl A2 1.4301
 A4 Edelstahl A4 1.4362 / 1.4401 / 1.4404 / 1.4571

Weitere Informationen finden Sie im Internet unter www.pec-group.de

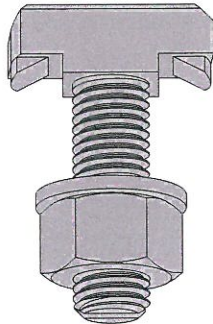
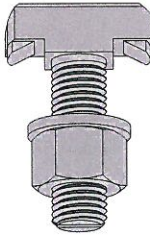
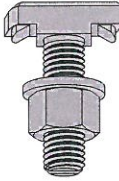
Hakenkopfschrauben mit Sechskantmutter DIN 934

Typ	PEC-T 72/48	PEC-T 50/30	PEC-T 40/22
Kopfform und Schraubenlänge			
Geeignet für Profile	72/48 und 72/49	K486, 49/30, 50/40, 50/30, 52/34, 54/33	40/25, K 422, 40/22
Die Schrauben PEC-T 50/30 und 40/22 sind auch mit Kerbzahn zur Übertragung von Lasten in Schienenlängsrichtung lieferbar.			

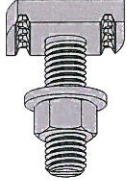
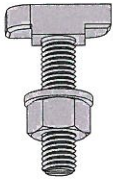
Hammerkopfschrauben mit Sechskantmutter DIN 934

Typ	PEC-Z-41/41	PEC-T 38/17	PEC-T 28/15	PEC-T 20/12
Kopfform und Schraubenlänge				
Geeignet für Profile	Geeignet für Schienen des Systems 41	38/17, 36/36, 36/20	28/12, 28/15, 28/28, 26/26, 26/18	20/12